



Корпуса из полиэстера

### Преимущества

- Химически стойкий
- Термостойкий
- Трудно возгораемый
- Эксплуатация в областях Ex с поверхностным сопротивлением < 10 Ом, черный корпус
- Абсолютно не подвержен коррозии
- Морское исполнение

### Описание

В нижней части корпуса по короткой стороне имеются резьбовые гнезда для крепления несущей шины или монтажной платы. Крепление корпуса осуществляется через изолированный винтовой канал снаружи герметичного пространства.

Варианты поставки			Пустой корпус	
Размеры в мм			Полиэстер, черный, IP 66/67	Полиэстер, серый, IP 66/67
Дл. (L)	Шир. (B)	Выс. (H)	➔ Номер заказа	➔ Номер заказа
80	75	55	07-5195-0800/7555	07-5194-0800/7555
110	75	55	07-5195-1100/7555	07-5194-1100/7555
160	75	55	07-5195-1600/7555	07-5194-1600/7555
190	75	55	07-5195-1900/7555	07-5194-1900/7555
122	120	90	07-5195-1221/2090	07-5194-1221/2090
122	120	120	07-5195-1221/2012	07-5194-1221/2012
220	120	90	07-5195-2201/2090	07-5194-2201/2090
160	160	90	07-5195-1601/6090	07-5194-1601/6090
160	160	120	07-5195-1601/6012	07-5194-1601/6012
260	160	90	07-5195-2601/6090	07-5194-2601/6090
360	160	90	07-5195-3601/6090	07-5194-3601/6090
560	160	90	07-5195-5601/6090	07-5194-5601/6090
200	250	120	07-5195-2002/5012	
255	250	120	07-5195-2552/5012	07-5194-2552/5012
255	250	160	07-5195-2552/5016	07-5194-2552/5016
400	250	120	07-5195-4002/5012	07-5194-4002/5012
400	250	160	07-5195-4002/5016	07-5194-4002/5016
400	405	120	07-5195-4004/0512	07-5194-4004/0512
400	405	160	07-5195-4004/0516	07-5194-4004/0516
600	250	120	07-5195-6002/0512	07-5194-6002/0512

	черный	серый
Корпус IP Корпус Ex	07-5195-.../... 07-5185-.../...	07-5194-.../... 07-5184-.../...
<b>Взрывозащита</b>		
<b>Маркировка</b> (по EN 50014)	II 2G EEx e II I M2 EEx e I	II 2G EEx e II
<b>Сертификат испытаний</b> (другие допуски по запросу)	PTB 01 ATEX 1014 U UL-File: E188224 для класса 1/2	PTB 01 ATEX 1014 U UL-File: E188224 для класса 1/2
<b>Для группы 1</b>	IBExU 01 ATEX 1042 U	
<b>Технические характеристики</b>		
<b>Материал</b>	Стеклоармированный полиэстер EN 50014, поверхностное сопротивление < 10 <sup>9</sup> Ω, не содержит галогенов	Стеклоармированный полиэстер EN 50014, поверхностное сопротивление > 10 <sup>12</sup> Ω, не содержит галогенов
<b>Цвет</b>	RAL 9005, черный	RAL 7000/RAL 7001, серый
<b>Резьба в крышке</b> (другие варианты исполнения на заказ)	Высококачественная сталь, винт (+ -)	Высококачественная сталь, винт (+ -)
<b>Типовое уплотнение</b>	EPDM -20 °C до +100 °C Силикон -55 °C до +100 °C	EPDM -20 °C до +100 °C Силикон -55 °C до +100 °C
<b>Механическая прочность</b> согл. EN 50014	Энергия удара 7 Нм	Энергия удара 7 Нм
<b>Степень защиты</b> согл. EN 60529/IEC 60529	IP 66/67	IP 66/67



## Размеры (в мм)

Размеры на этой странице указаны для всех полиэстеровых корпусов и распределителей

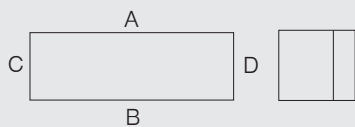

Корпус IP	черный	07-5195-.../...	Распред. EEx e	черный	07-5103-.../...
Корпус IP	серый	07-5194-.../...	Распред. EEx e	серый	07-5106-.../...
Корпус Ex	черный	07-5185-.../...	Распред. EEx i	черный	07-5105-.../...
Корпус Ex	серый	07-5184-.../...	Распред. EEx i	серый	07-5107-.../...
Распред. IP	черный	07-5178-.../...			
Распред. IP	серый	07-5177-.../...			

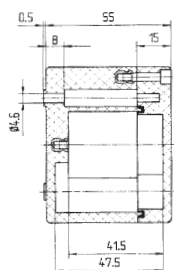
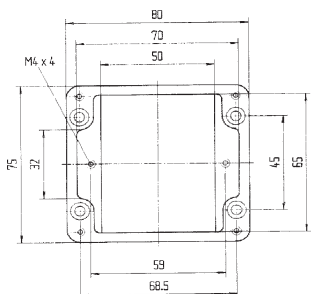

## Технические характеристики

**Размеры:** 80 x 75 x 55 мм  
**Вес:** 230 г  
**Материал:** Полиэстер серый, черный  
**Артикул:** 07-51  -0800/7555

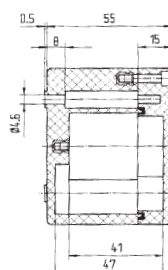
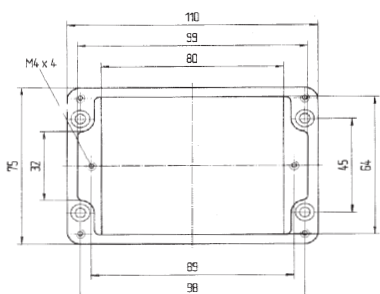

**Размеры:** 110 x 75 x 55 мм  
**Вес:** 280 г  
**Материал:** Полиэстер серый, черный  
**Артикул:** 07-51  -1100/7555

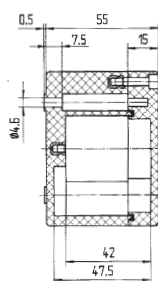
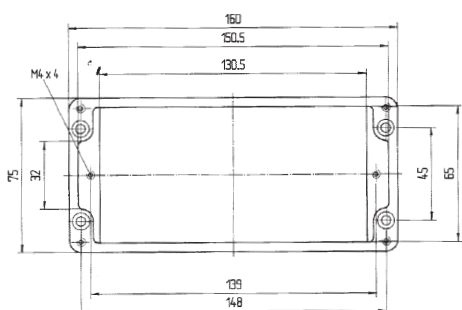

**Размеры:** 160 x 75 x 55 мм  
**Вес:** 370 г  
**Материал:** Полиэстер серый, черный  
**Артикул:** 07-51  -1600/7555

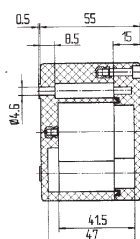
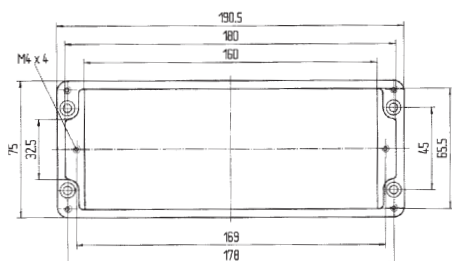

**Размеры:** 190 x 75 x 55 мм  
**Вес:** 430 г  
**Материал:** Полиэстер серый, черный  
**Артикул:** 07-51  -1900/7555



## Размеры (в мм)

Размеры на этой странице указаны для всех полиэстеровых корпусов и распределителей

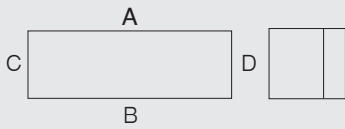

Корпус IP	черный	07-51 <b>195</b> -.../.../...	Распред. EEx e	черный	07-51 <b>103</b> -.../.../...
Корпус IP	серый	07-51 <b>194</b> -.../.../...	Распред. EEx e	серый	07-51 <b>106</b> -.../.../...
Распред. IP	черный	07-51 <b>178</b> -.../.../...	Распред. EEx i	черный	07-51 <b>105</b> -.../.../...
Распред. IP	серый	07-51 <b>177</b> -.../.../...	Распред. EEx i	серый	07-51 <b>107</b> -.../.../...

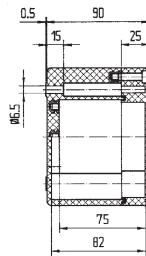
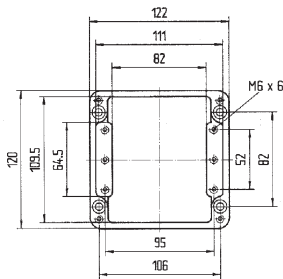

## Технические характеристики

**Размеры:** 122 x 120 x 90 мм

**Вес:** 660 г

**Материал:** Полиэстер серый, черный

**Артикул:** 07-51  -1221/2090

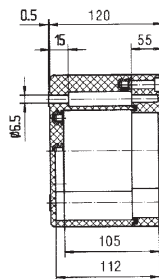
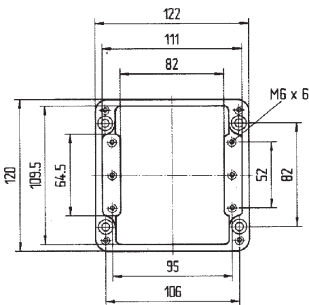

**Размеры:** 122 x 120 x 120 мм

**Вес:** 890 г

**Материал:** Полиэстер серый, черный

**Артикул:** 07-51  -1221/2012

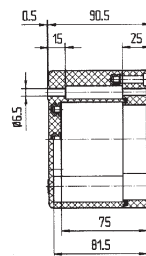
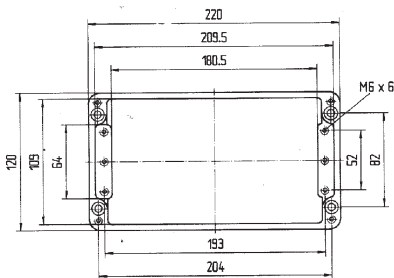

**Размеры:** 220 x 120 x 90 мм

**Вес:** 1040 г

**Материал:** Полиэстер серый, черный

**Артикул:** 07-51  -2201/2090

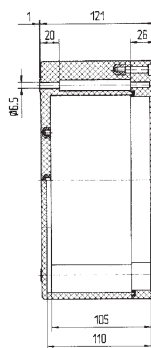
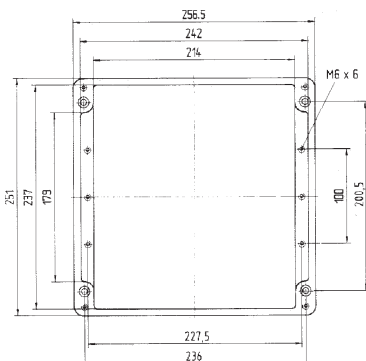

**Размеры:** 255 x 250 x 120 мм

**Вес:** 2700 г

**Материал:** Полиэстер серый, черный

**Артикул:** 07-51  -2552/5012



Размеры (в мм)

Размеры на этой странице указаны для всех полиэстеровых корпусов и распределителей

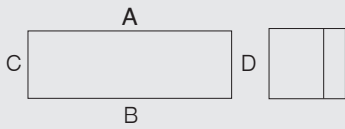

Корпус IP	черный	07-5195-.../...	Распред. EEx e	черный	07-5103-.../...
Корпус IP	серый	07-5194-.../...	Распред. EEx e	серый	07-5106-.../...
Распред. IP	черный	07-5178-.../...	Распред. EEx	черный	07-5105-.../...
Распред. IP	серый	07-5177-.../...	Распред. EEx	серый	07-5107-.../...

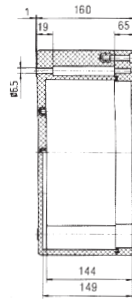
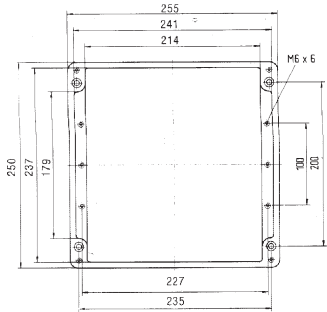

**Технические характеристики**

**Размеры:** 255 x 250 x 160 мм  
**Вес:** 3275 г  
**Материал:** Полиэстер серый, черный  
**Артикул:** 07-51  -2552/5016

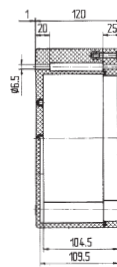
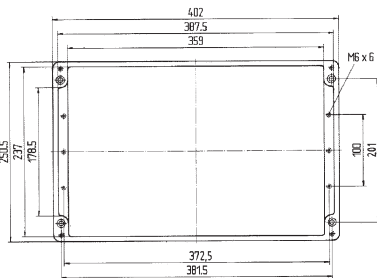

**Размеры:** 400 x 250 x 120 мм  
**Вес:** 3700 г  
**Материал:** Полиэстер серый, черный  
**Артикул:** 07-51  -4002/5012

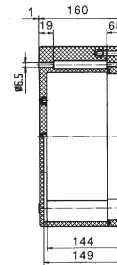
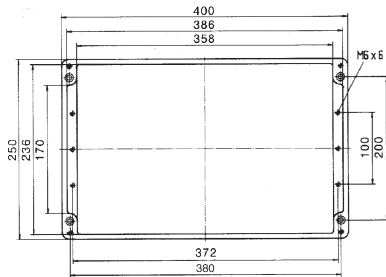

**Размеры:** 400 x 250 x 160 мм  
**Вес:** 4800 г  
**Материал:** Полиэстер серый, черный  
**Артикул:** 07-51  -4002/5016

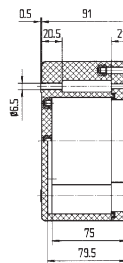
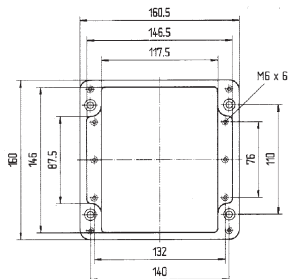

**Размеры:** 160 x 160 x 90 мм  
**Вес:** 1280 г  
**Материал:** Полиэстер серый, черный  
**Артикул:** 07-51  -1601/6090

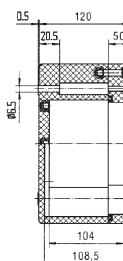
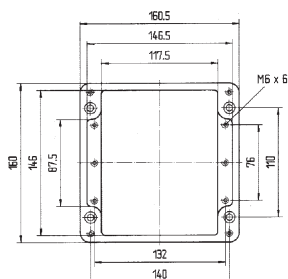

**Размеры:** 160 x 160 x 120 мм  
**Вес:** 1500 г  
**Материал:** Полиэстер серый, черный  
**Артикул:** 07-51  -1601/6012



## Размеры (в мм)

Размеры на этой странице указаны для всех полиэстеровых корпусов и распределителей

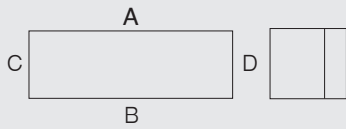

Корпус IP	черный	07-5195-.../...	Распред. EEx e	черный	07-5103-.../...
Корпус IP	серый	07-5194-.../...	Распред. EEx e	серый	07-5106-.../...
Распред. IP	черный	07-5178-.../...	Распред. EEx i	черный	07-5105-.../...
Распред. IP	серый	07-5177-.../...	Распред. EEx i	серый	07-5107-.../...

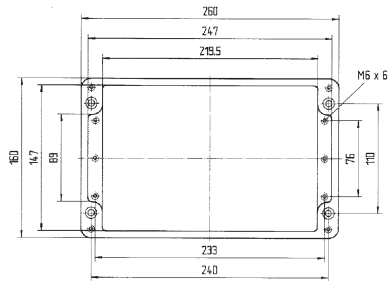

## Технические характеристики

**Размеры:** 260 x 160 x 90 мм

Вес: 1750 г

Материал: Полиэстер серый, черный

Артикул: 07-51  -2601/6090

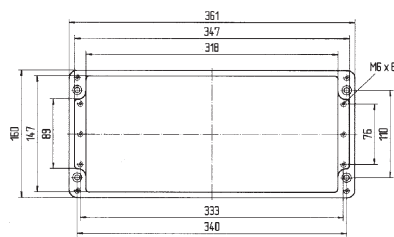

**Размеры:** 360 x 160 x 90 мм

Вес: 2300 г

Материал: Полиэстер серый, черный

Артикул: 07-51  -3601/6090

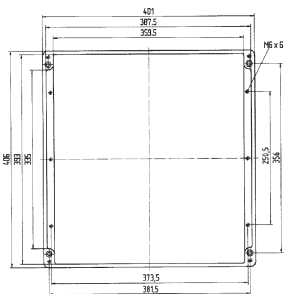

**Размеры:** 400 x 405 x 120 мм

Вес: 5100 г

Материал: Полиэстер серый, черный

Артикул: 07-51  -4004/0512

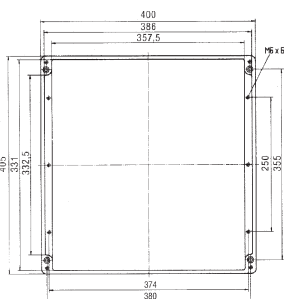

**Размеры:** 400 x 405 x 165 мм

Вес: 7740 г

Материал: Полиэстер серый, черный

Артикул: 07-51  -4004/0516

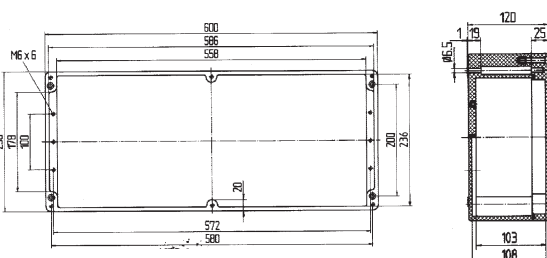

**Размеры:** 600 x 250 x 120 мм

Вес: 5380 г

Материал: Полиэстер серый, черный

Артикул: 07-51  -6002/5012